

Robert Bosch Hausgeräte GmbH

Carl-Wery-Straße 34
81739 München, GERMANY

www.bosch-home.com



9001333605
970829(A)



A series of horizontal lines for writing, starting from the top line and extending to the bottom of the page.



A series of horizontal lines for writing, starting from the top line and extending to the bottom of the page.

ایراد	علت احتمالی	راه حل
بعد از رها کردن پیچ تنظیم شعله بلافاصله خاموش می‌شود.	پیچ تنظیم به مدت لازم نگه داشته نشده است.	بعد از روشن شدن شعله، پیچ تنظیم را چند ثانیه بیشتر فشار دهید.
	شیارهای سرشعله کثیف هستند.	شیارهای سرشعله را تمیز کنید.

خدمات مشتریان

لطفاً هنگام تماس با بخش پشتیبانی فنی ما، شماره محصول (E-Nr.) و شماره تولید (FD) دستگاه را ذکر نمایید. این اطلاعات روی پلاک مشخصات در بخش پایینی اجاق و روی برچسب داخل دفترچه راهنما درج شده است.

اطلاعات تماس مربوط به کلیه کشورها را می‌توانید در فهرست مراکز خدمات مشتریان پیوست مشاهده نمایید.

به صلاحیت شرکت سازنده اعتماد کنید. به این ترتیب می‌توانید مطمئن باشید که تعمیرات توسط متخصصان تعمیر تعلیم دیده‌ای انجام می‌شود که قطعات یدکی اصلی دستگاه شما را به همراه خود دارند.

شرایط گارانتی

در موارد نادری که دستگاه آسیب دیدگی دارد یا انتظار شما را از نظر کیفیت برآورده نمی‌کند، لطفاً هر چه سریع‌تر ما را از آن آگاه کنید. برای اعتبار گارانتی، دستگاه نباید دستخوش تغییرات شده باشد یا به شکل نامناسب مورد استفاده قرار گرفته باشد.

شرایط گارانتی توسط نمایندگی‌های شرکت در کشور محل خرید دستگاه تعیین می‌شود. اطلاعات کامل را می‌توانید از مراکز فروش دریافت نمایید. برای بهره‌مند شدن از خدمات گارانتی لازم است برگه خرید ارائه شود.

حق ایجاد تغییرات برای شرکت محفوظ است.

حفاظت از محیط زیست

اگر علامت  روی پلاک مشخصات درج شده باشد، باید دستورالعمل‌های زیر را به خاطر بسپارید:

روش دور انداختن دستگاه بر طبق اصول زیست محیطی

مواد بسته‌بندی دستگاه را بر اساس اصول و موازین زیست محیطی دور بیندازید.

این دستگاه بر اساس دستورالعمل 2012/19/EU اتحادیه اروپا (waste electrical and electronic equipment - WEEE) در خصوص دستگاه‌های الکتریکی و الکترونیکی مستعمل برچسب خورده است. این دستورالعمل چهارچوب روش پس فرستادن و بازیافت دستگاه‌های مستعمل را برای کلیه کشورهای عضو اتحادیه اروپا تعیین نموده است.



بسته بندی دستگاه شما فقط با استفاده از موادی که برای محافظت کامل از دستگاه در هنگام حمل و نقل ضروری هستند، ساخته شده است. این مواد 100% قابل بازیافت هستند که باعث کاهش آسیب‌های زیست محیطی می‌گردد. شما نیز با رعایت توصیه‌های زیر می‌توانید به حفظ محیط زیست کمک نمایید:

- وسایل بسته بندی را در سطل زباله مناسب بیندازید.
- قبل از دور انداختن دستگاه، آن را غیر فعال کنید. برای تحویل دادن دستگاه خود به نزدیکترین مرکز بازیافت زباله، با مقامات محلی خود تماس بگیرید.
- روغن استفاده شده را در ظرفشویی نریزید. آنرا در یک ظرف در بسته نگهداری کنید و به یکی از مراکز جمع آوری روغن مصرف شده تحویل دهید، یا در صورت عدم امکان، آنرا در سطل زباله بیندازید (در نهایت در مرکز تفکیک زباله نابود خواهد شد؛ شاید این بهترین گزینه نباشد، اما مانع از آلوده شدن آب‌های سطحی می‌شود).

تمیز کردن و نگهداری

تمیز کردن

زمانی که دستگاه خنک است، با استفاده از اسفنج به همراه صابون و آب آن را تمیز کنید.

پس از هر بار استفاده، قطعات سرشعله به کار گرفته شده را بعد از سرد شدن تمیز کنید. باقی ماندن مواد (غذا، ترشح روغن و غیره)، حتی به مقدار کم، باعث چسبیدن آنها به سطح شده و کار تمیز کردن را دشوارتر می‌کند. برای درست سوختن شعله، سوراخ‌ها و شیارها باید تمیز شوند.

جابه‌جایی برخی ظروف آشپزی، بر روی شبکه‌ها آثار فلزی برجای می‌گذارد.

سرشعله و شبکه‌های فلزی را با استفاده از محلول آب و صابون و یک برس غیر سیمی تمیز کنید.

در صورتی که شبکه‌های فلزی دارای پایه لاستیکی هستند، آنها را نیز حتماً تمیز کنید. ممکن است پایه لاستیکی شل شود و شبکه فلزی روی صفحه اجاق خط بیندازد.

سرشعله‌ها و شبکه‌های فلزی را همیشه کاملاً خشک کنید. هنگام روشن کردن اجاق، وجود قطره‌های آب یا آثار رطوبت ممکن است به لعاب آسیب برساند.

پس از تمیز و خشک کردن سرشعله‌ها، اطمینان حاصل کنید پولکی سرشعله‌ها به شکل صحیح روی شعله پخش‌کن قرار گیرند.

- احتیاط!**
- هنگام تمیز کردن دستگاه قطعات کنترلی را برنارید. اگر رطوبت به داخل نفوذ کند دستگاه ممکن است آسیب ببیند.
 - از بخار شوی‌ها استفاده نکنید. ممکن است به اجاق آسیب وارد شود.
 - هرگز برای برداشتن غذای خشک شده از روی صفحه اجاق، از مواد تمیزکننده ساینده، سیم ظرفشویی، ابزارهای برنده، چاقو و غیره استفاده نکنید.
 - هرگز برای تمیز کردن نقاط تماس شیشه با سرشعله، قاب‌های فلزی یا پانل‌های شیشه‌ای/آلومینیومی، در صورت مجهز بودن دستگاه به آنها، از چاقو، تیغه یا وسایل مشابه استفاده نکنید.

نگهداری از دستگاه

مایعات ریخته شده بر روی اجاق را همیشه بلافاصله تمیز کنید. این کار مانع از چسبیدن مواد غذایی بر روی صفحه اجاق و ایجاد کار مضاعف برای شما می‌گردد.

هرگز قابلمه را روی سطح شیشه‌ای نکشید، زیرا باعث خط افتادن آن می‌شود. علاوه بر این، از انداختن اشیاء سنگین یا تیز بر روی شیشه خودداری کنید. هرگز به هیچ یک از قطعات اجاق ضربه نزنید.

ذرات ماسه حاصل از تمیز کردن میوه‌ها یا سبزیجات می‌تواند باعث خط افتادگی روی سطح شیشه شود.

ترشح شکر نوب شده یا مواد غذایی حاوی شکر باید بلافاصله با تیغه شیشه پاک کن از روی صفحه اجاق تمیز شود.

عیب‌یابی

گاهی برخی ایرادهای تشخیص داده شده می‌تواند به راحتی برطرف شود. قبل از تماس گرفتن با بخش پشتیبانی فنی، توصیه‌های زیر را دنبال کنید:

ایراد	علت احتمالی	راه حل
ایراد سیستم الکتریکی.	فیوز معیوب.	فیوز داخل جعبه فیوز اصلی را کنترل کنید و در صورت آسیب‌دیدگی آنرا تعویض نمایید.
کلید ایمنی خودکار یا کلید قطع جریان پریده است.		در جعبه فیوز اصلی بررسی کنید کلید ایمنی خودکار یا کلید قطع جریان نپریده باشد.
روشن شدن خودکار کار نمی‌کند.	ممکن است ذرات غذا یا مواد شوینده بین فنک و سرشعله قرار گرفته باشد.	فضای بین فنک و سرشعله باید تمیز باشد.
	سرشعله‌ها مرطوب هستند.	پولکی‌های سرشعله را با دقت خشک کنید.
	پولکی‌ها به شکل صحیح قرار نگرفته‌اند.	بررسی کنید پولکی‌ها به شکل صحیح قرار گرفته باشند.
	دستگاه به زمین اتصال ندارد، اتصال آن ضعیف یا اشتباه است.	با نصاب تماس بگیرید.
شعله یکدست نیست.	قطعات سرشعله به شکل صحیح قرار نگرفته‌اند.	قطعات را به شکل صحیح روی سرشعله قرار دهید.
	شیارهای سرشعله کثیف هستند.	شیارهای سرشعله را تمیز کنید.
جریان گاز عادی نیست یا گاز قطع است.	شیرهای گاز بسته است.	کلید شیرهای گاز را باز کنید.
	در صورت استفاده از سیلندر گاز، بررسی کنید سیلندر خالی نیست.	سیلندر گاز را تعویض کنید.
در آشپزخانه بوی گاز احساس می‌شود.	یکی از شیرهای گاز باز مانده است.	شیرها را ببندید.
	اتصال غیر صحیح به سیلندر گاز.	بررسی کنید اتصال صحیح و سالم باشد.
	احتمال نشتی گاز.	شیر گاز را ببندید، فضا را تهویه کنید و برای بررسی و تأیید نحوه نصب بلافاصله با نصاب مجاز تماس بگیرید. تا زمانی که از عدم نشت گاز از تأسیسات یا خود دستگاه مطمئن نشده‌اید از اجاق استفاده نکنید.

احتیاط‌های لازم جهت استفاده از دستگاه

توصیه‌های زیر به منظور کمک به صرفه جویی در مصرف انرژی و جلوگیری از آسیب رسیدن به ظروف آشپزی ارائه شده‌اند:

برای هر شعله از ظرف با اندازه مناسب استفاده کنید.

ظروف کوچک را روی شعله‌های بزرگ قرار ندهید. شعله گاز نباید با کناره‌های ظرف تماس داشته باشد.

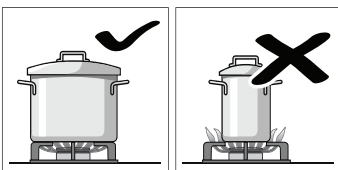

از ظروف آسیب دیده‌ای که به شکل صحیح روی گاز قرار نمی‌گیرند استفاده نکنید. ظرف ممکن است واژگون شود. فقط از ظروف با کف ضخیم و تخت استفاده کنید.

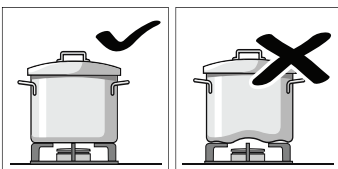

هنگام آشپزی از ظروف در دار استفاده کنید و مطمئن شوید در به شکل صحیح روی ظرف قرار گرفته است. قرارگیری نامناسب در پوش باعث اتلاف انرژی می‌گردد.

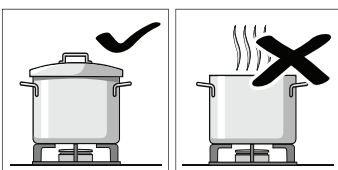

ظرف را همیشه در مرکز شعله، و نه در یک سمت آن، قرار دهید. در غیر این صورت ممکن است ظرف واژگون شود. ظروف بزرگ را روی شعله‌های نزدیک پیچ‌های تنظیم قرار ندهید. این کار می‌تواند بر اثر حرارت بسیار زیاد به پیچ‌های تنظیم آسیب برساند.

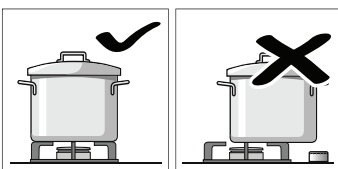

ظروف را همیشه روی شبکه‌های فلزی قرار دهید، هرگز آنها را مستقیم روی شعله نگذارید. قبل از استفاده از دستگاه، مطمئن شوید که شبکه‌های فلزی و پولکی‌های سرشعله به شکل صحیح در محل خود قرار گرفته‌اند.

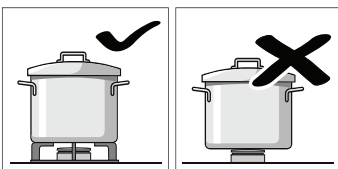

ظروف آشپزی باید با احتیاط روی اجاق گاز قرار داده شوند. به اجاق گاز ضربه نزنید و وزن بیش از حد روی آن قرار ندهید.

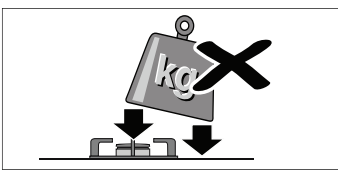

هرگز برای حرارت دادن یک ماهیتابه یا قابلمه از دو سرشعله استفاده نکنید. صفحه‌های گریل، ظروف سفالی و غیره را برای مدت طولانی با حداکثر شعله به کار نگیرید.

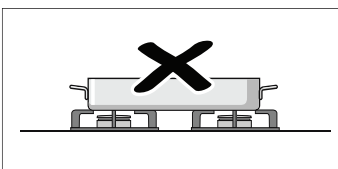

شعله نارنجی رنگ طبیعی است. علت آن وجود گرد و غبار در هوا، ترشح مایعات و غیره است.

در صورت خاموش شدن اتفاقی شعله، پیچ تنظیم را ببندید و قبل از روشن کردن مجدد حداقل 1 دقیقه صبر کنید.

دستورالعمل‌های پخت

سرشعله	بسیار زیاد - زیاد	متوسط	کم
سرشعله ووک	جوش آوردن، بخار پز کردن، گریل کردن، برشته کردن، پخت پانلا و غذای آسیایی (ووک).	گرم کردن مجدد و گرم نگه داشتن مواد: غذاهای پخته شده و غذاهای آماده	
سرشعله بزرگ	اسکالوپ، استیک، املت، سرخ کردن	برنج، سس سفید، راگو	بخار پز کردن: ماهی، سبزیجات
توان مصرفی سرشعله استاندارد	سبب زمینی بخار پز، سبزیجات تازه، خوراک سبزیجات، پاستا	گرم کردن، گرم نگه‌داشتن مواد و آماده کردن خوراکی‌های گوشتی لذیذ	
سرشعله کوچک	پختن: خوراک گوشتی، پودینگ برنج، کارامل	بخ زدایی و آرام پز کردن: سبزیجات، میوه و محصولات منجمد	نرم کردن: کره، شکلات، ژله

ظروف آشپزی

ظروف مناسب

سرشعله	حداقل قطر کف ظرف	حداکثر قطر کف ظرف
سرشعله ووک	22 سانتی‌متر	30 سانتی‌متر
سرشعله بزرگ	20 سانتی‌متر	26 سانتی‌متر
توان مصرفی سرشعله استاندارد	14 سانتی‌متر	22 سانتی‌متر
سرشعله کوچک	12 سانتی‌متر	16 سانتی‌متر

ظرف پخت نباید از لبه اجاق بیرون بزند.

لوازم جانبی

اجاق بسته به مدل، ممکن است به لوازم جانبی زیر مجهز باشد. همچنین می‌توان این لوازم را از بخش پشتیبانی فنی تهیه کرد.

سرشعله‌های گاز

روشن کردن دستی

1. پیچ تنظیم سرشعله مورد نظر را فشار دهید و با چرخاندن در جهت خلاف حرکت عقربه ساعت، روی توان حداکثر قرار دهید.
2. شعله فندک یا کبریت را مقابل سرشعله بگیرید.

جرقه خودکار

در صورتی که دستگاه شما به جرقه خودکار (شمعک فندک) مجهز است:

1. پیچ تنظیم سرشعله مورد نظر را فشار دهید و با چرخاندن در جهت خلاف حرکت عقربه ساعت، روی توان حداکثر قرار دهید.
1. هنگامی که پیچ تنظیم را فشار داده و نگه داشته‌اید، همه سرشعله‌های جرقه زده می‌شوند. سرشعله مشتعل می‌شود.
2. پیچ تنظیم را رها کنید.
3. پیچ تنظیم را روی موقعیت مورد نیاز قرار دهید.

اگر سرشعله مشتعل نشد، آن را خاموش کنید و مراحل بالا را دوباره تکرار کنید. این بار، پیچ تنظیم را برای مدت بیشتری پایین نگه دارید (تا 10 ثانیه).

⚠ هشدار - خطر انفجار!

اگر سرشعله بعد از 15 ثانیه روشن نشد، پیچ تنظیم را ببندید و درب یا پنجره اتاق را باز کنید. بیش از روشن کردن مجدد سرشعله، حداقل یک دقیقه صبر کنید.

توجه: بسیار مهم است که دستگاه را تمیز نگه دارید. اگر فندک‌ها کثیف باشند، جرقه‌زنی ممکن است دچار ایراد شود. شمعک‌های فندک را به طور مرتب با یک برس کوچک غیرفلزی تمیز کنید. احتیاط کنید هیچ ضربه سنگینی به شمعک‌های فندک وارد نشود.

سیستم ایمنی

اجاق شما به یک سیستم ایمنی (ترموکوپل) مجهز شده است که هنگام خاموش شدن تصادفی سرشعله‌ها جریان گاز را قطع می‌کند.

برای اطمینان از فعال بودن این سیستم:

1. سرشعله را به روش معمول روشن کنید.
2. بدون رها کردن پیچ تنظیم، آن را تا 4 ثانیه پس از روشن شدن شعله همچنان فشرده نگه دارید.

خاموش کردن یک سرشعله

پیچ تنظیم مربوطه را در جهت حرکت عقربه ساعت بچرخانید و روی درجه 0 تنظیم کنید.

چند ثانیه بعد از خاموش شدن سرشعله، یک صدای خفه شنیده می‌شود. این صدا نشانه ایراد دستگاه نیست - بلکه به معنی غیرفعال شدن سیستم ایمنی است.

هشدارها

شنیدن صدای سوت خفیف در هنگام روشن بودن شعله طبیعی است. استشمام بو از سرشعله در هنگام استفاده برای اولین بار، طبیعی است. این موضوع نشان دهنده ایراد نیست و هیچ‌گونه خطری به همراه ندارد. بوها به مرور زمان برطرف می‌شوند.

شبکه فلزی اضافی برای ووک
فقط برای استفاده بر روی سرشعله ووک مناسب است. از ظروف با کف گرد استفاده نمایید.

برای افزایش طول عمر دستگاه، توصیه می‌کنیم از شبکه فلزی اضافی برای ووک استفاده کنید.

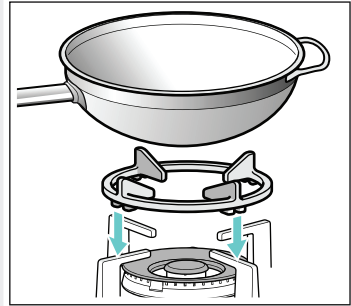

شبکه فلزی اضافی برای قهوه جوش اسپرسو

فقط مناسب استفاده بر روی کوچکترین سرشعله. از ظروف پخت با قطر کمتر از 12 سانتی‌متر استفاده کنید.

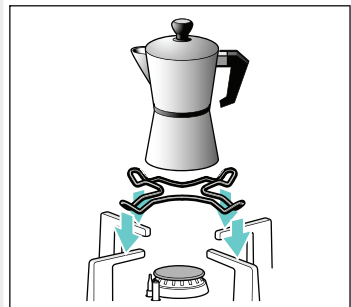

صفحه پخت آرام

صفحه فقط باید هنگام پخت با کمترین شعله مورد استفاده قرار گیرد. صفحه پخت آرام فقط باید روی پولکی سرشعله متوسط قرار داده شود.

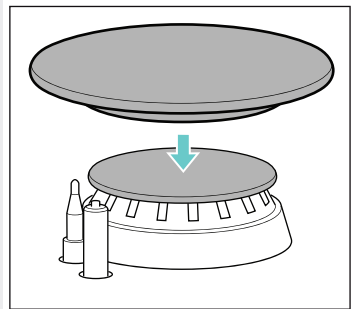

کد

- شبکه فلزی اضافی برای ووک: چدن (4-5 کیلووات) HEZ298127
شبکه فلزی اضافی برای قهوه جوش اسپرسو HEZ298114
پولکی پخت آرام HEZ211310

در صورت عدم استفاده از این لوازم جانبی یا استفاده نادرست از آنها سازنده هیچ‌گونه مسؤلیتی را بر عهده نمی‌گیرد.

دستگاه خود را بشناسید

توان دستگاه و سرشعله‌ها را می‌توانید در مشخصات کلی مدل دستگاه خود بیابید. ← صفحه 2

کنترل‌ها و سرشعله‌ها

هر پیچ تنظیم نشانه‌ای دارد که سرشعله تحت کنترل آن را نشان می‌دهد. با استفاده از پیچ‌های تنظیم می‌توانید توان خروجی مورد نیاز را برای سرشعله‌های مختلف، از توان حداکثر تا توان حداقل، تنظیم کنید.

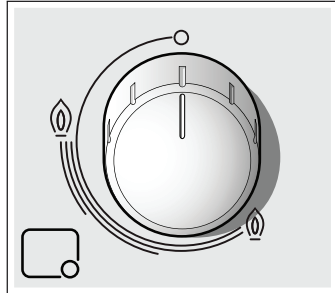

نشانه‌ها

سرشعله کنترل شده با پیچ تنظیم	☐
سرشعله خاموش	○
بالاترین تنظیم توان و جرقه برقی	⊕
پایین‌ترین تنظیم توان	⊖

برای آنکه دستگاه درست کار کند، کلیه قطعات سرشعله‌ها و شبکه‌های فلزی باید به شکل صحیح نصب شده باشند. پولکی سرشعله‌ها را جابه‌جا قرار ندهید.

شبکه‌های فلزی را همیشه با دقت بردارید. هنگام حرکت شبکه فلزی، ممکن است شبکه‌های فلزی مجاور نیز جابه‌جا شوند.

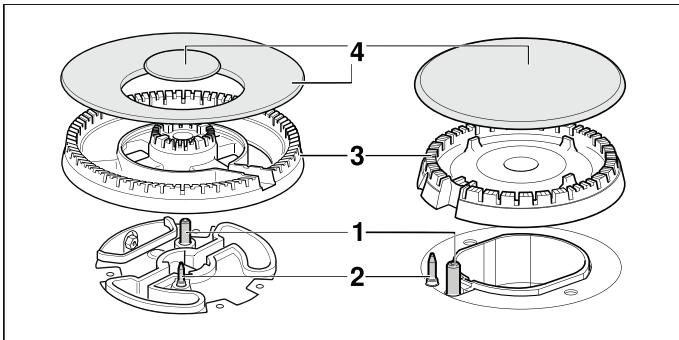

اجزاء

شمعک فندک	1
ترموکوپل	2
پایه شعله پخش کن	3
پولکی سرشعله	4

⚠ هشدار - خطر بروز جراحت!

- ترک یا شکستگی صفحه شیشه‌ای خطرناک است. تمام سرشعله‌ها و المنت‌های حرارتی برقی را بلافاصله خاموش کنید. دوشاخه دستگاه را از پریز برق خارج کنید و یا کلید قطع جریان موجود در جعبه فیوز منزل را در حالت خاموش قرار دهید. شیر گاز را ببندید. به سطح دستگاه دست نزنید. هرگز اقدام به روشن کردن دستگاه معیوب ننمایید. با مرکز خدمات پس از فروش تماس بگیرید.
- تغییر ناگهانی دما می‌تواند باعث شکستن شیشه شود. هنگام روشن بودن اجاق، از قرار گرفتن آن در معرض جریان هوا یا پاشیدن مایعات سرد بر روی آن جلوگیری کنید.
- آسیب دیدگی و ابعاد نامناسب ظروف پخت، یا قرارگیری غیر صحیح و بیرون زدگی آنها از لبه اجاق می‌تواند باعث ایجاد جراحات‌های جدی شود. توصیه‌ها و هشدارهای مربوط به ظروف پخت را رعایت کنید.
- در صورت بروز ایراد، شیر گاز را ببندید و برق دستگاه را قطع کنید. برای تعمیرات، با بخش پشتیبانی فنی ما تماس بگیرید.
- هرگز در قسمت‌های داخلی دستگاه تغییرات ایجاد نکنید. در صورت لزوم با بخش پشتیبانی فنی تماس بگیرید.
- در صورتی که پیچ تنظیم سخت می‌چرخد یا شل است، نباید از آن استفاده شود. برای تعمیر یا تعویض پیچ تنظیم، هر چه سریع‌تر با مرکز خدمات پس از فروش تماس بگیرید.

⚠ هشدار - خطر برق گرفتگی!

- دستگاه را با استفاده از بخارشوی‌ها تمیز نکنید.
- ترک یا شکستگی صفحه شیشه‌ای می‌تواند باعث ایجاد برق‌گرفتگی شود. کلید قطع جریان داخل جعبه فیوز را قطع کنید. با مرکز خدمات پس از فروش تماس بگیرید.

⚠️ اطلاعات مهم ایمنی

⚠️ هشدار - خطر انفجار!

تجمع گاز نسوخته در محیط بسته، خطر انفجار را به دنبال دارد. دستگاه را در معرض جریان هوا قرار ندهید. این موضوع می‌تواند باعث خاموش شدن شعله‌ها شود. دستورالعمل‌ها و هشدارهای مربوط به عملکرد سرشعله‌های گاز را با دقت مطالعه کنید.

⚠️ هشدار - خطر مسمومیت!

استفاده از این اجاق گاز، باعث ایجاد گرما، رطوبت و مواد حاصل از احتراق در آشپزخانه می‌گردد. اطمینان حاصل کنید آشپزخانه از تهویه هوای مناسب برخوردار باشد، به خصوص هنگامی که اجاق در حال کار است: یا پنجره‌ها را باز بگذارید، یا یک سیستم تهویه (هود) نصب کنید. هنگام استفاده ممتد و طولانی از دستگاه ممکن است به تهویه بیشتری نیاز باشد: پنجره را باز کنید یا قدرت سیستم تهویه را افزایش دهید.

⚠️ هشدار - خطر سوختگی!

- صفحه‌های گرمایی و قسمت‌های مجاور آن بسیار داغ می‌شوند. هرگز سطوح داغ را لمس نکنید. کودکان زیر 8 سال را از این دستگاه دور نگه دارید.
- در صورتی که کپسول گاز مایع به صورت عمود قرار نگیرد، گاز مایع پروپان/بوتان می‌تواند به داخل دستگاه وارد شود. بنابراین ممکن است آتش از سر شعله زبانه بگردد. این موضوع می‌تواند به آسیب دیدن قطعات منجر شده و به مرور زمان باعث نشستی غیر قابل کنترل گاز گردد. هر دو این موارد می‌تواند باعث ایجاد سوختگی شود. کپسول گاز را همیشه به صورت عمودی قرار دهید.

⚠️ هشدار - خطر آتش‌سوزی!

- صفحه‌های گرمایی بسیار داغ می‌شوند. اشیاء قابل اشتعال را روی اجاق قرار ندهید. اشیاء را روی اجاق نگهداری نکنید.
- مواد شیمیایی خورنده، محصولات غیرغذایی را زیر یا در نزدیکی این دستگاه انبار نکنید یا مورد استفاده قرار ندهید.
- چربی یا روغنی که بیش از حد داغ شده باشد به راحتی آتش می‌گیرد. هرگز چربی یا روغنی را که برای داغ کردن گذاشته‌اید، بدون نظارت رها نکنید. در صورت آتش گرفتن روغن یا چربی، هرگز برای خاموش کردن شعله از آب استفاده نکنید. برای مهار آتش روی ماهیتابه درپوش بگذارید و سرشعله را خاموش کنید.

این دستگاه به منظور استفاده در ارتفاع حداکثر 2000 متری از سطح دریا در نظر گرفته شده است.

هرگز دستگاه را زمانی که روشن است بدون مراقبت رها نکنید.

از درپوش‌ها یا موانع حفاظتی مخصوص کودکان که توسط تولیدکننده اجاق توصیه نشده‌اند، استفاده نکنید. این امر می‌تواند باعث بروز حوادثی نظیر حوادث ناشی از گرم شدن بیش از حد، اشتعال یا جدا شدن برخی قطعات شود.

این دستگاه فقط در صورتی می‌تواند توسط کودکان بالاتر از 8 سال و افراد دارای محدودیت حرکتی، حسی یا ذهنی و نیز افراد فاقد تجربه یا اطلاعات کافی مورد استفاده قرار گیرد که تحت نظارت قرار داشته باشند یا آموزش‌های لازم را در زمینه استفاده ایمن از دستگاه دریافت نموده و خطرات ناشی از آن را درک کرده باشند.

کودکان نباید با این دستگاه یا اطراف آن بازی کنند. کودکان نباید این دستگاه را تمیز کنند یا نسبت به نگهداری کلی آن اقدام کنند مگر اینکه حداقل 15 ساله باشند و تحت نظارت این کار را انجام دهند.

کودکان کمتر از 8 سال را در فاصله ایمن از دستگاه و سیم برق نگه دارید.

کاربرد دستگاه

این راهنما را با دقت مطالعه کنید. تنها پس از مطالعه دقیق این راهنما، شما قادر به بهره برداری مؤثر و ایمن از دستگاه خود خواهید بود. دفترچه راهنمای استفاده و نصب را حفظ کنید و در صورت فروش دستگاه، آنرا به خریدار تحویل دهید.

سازنده در قبال عدم رعایت مطالب این دفترچه راهنما هیچگونه مسؤولیتی را نمی پذیرد.

تصاویر نمایش داده شده در این دستورالعملها تنها برای راهنمایی است.

دستگاه را تا زمان نصب، از بسته بندی محافظ خارج نکنید. در صورتی که دستگاه به هر شکل آسیب دیده است، آن را روشن نکنید. با بخش پشتیبانی فنی ما تماس بگیرید.

این دستگاه از کلاس نوع 3، مطابق با مقررات EN 30-1-1 برای دستگاههای گازی است: دستگاه توکار.

قبل از نصب اجاق جدید خود، اطمینان حاصل کنید براساس دستورالعملهای صحیح نصب شود.

این دستگاه نمیتواند در قایق یا کاروان نصب شود.

این دستگاه تنها باید در مکانهایی مورد استفاده قرار گیرد که از تهویه مناسب برخوردار باشند.

این دستگاه برای کار کردن با تایمر مجزا یا ریموت کنترل در نظر گرفته نشده است.

کلیه عملیات مربوط به نصب، اتصال، تنظیم و تبدیل به انواع دیگر گاز باید توسط تکنیسین مجاز و با رعایت تمامی مقررات، استانداردها و مشخصات لازم الاجرای شرکت گاز و برق منطقه ای صورت گیرد. مقررات مربوط به تهویه باید مورد توجه ویژه قرار گیرند.

این دستگاه هنگام خروج از کارخانه برای کار با گازی تنظیم شده که روی پلاک مشخصات آن درج شده است. در صورت نیاز به تغییر، لطفاً به دستورالعملهای نصب مراجعه کنید. توصیه می شود برای تبدیل نوع گاز با بخش پشتیبانی فنی تماس بگیرید.

این دستگاه فقط برای مصارف خانگی طراحی شده است و برای استفاده های تجاری یا حرفه ای مناسب نیست. این دستگاه تنها برای امور پخت و پز می باشد، و یک سیستم گرمایشی نیست. ضمانت نامه دستگاه فقط در صورتی معتبر است که از آن برای هدف طراحی شده استفاده شود.

3. کاربرد دستگاه 

4. اطلاعات مهم ایمنی 

5. دستگاه خود را بشناسید 

5. کنترل ها و سرشعله ها.
6. لوازم جانبی.

6. سرشعله های گاز 

6. روشن کردن دستی.
6. جرعه خودکار.
6. سیستم ایمنی.
6. خاموش کردن یک سرشعله.
6. هشدارها.
7. دستورالعمل های پخت.

7. ظروف آشپزی 

7. ظروف مناسب.
7. احتیاط های لازم جهت استفاده از دستگاه.

8. تمیزکردن و نگهداری 

8. تمیز کردن.
8. نگهداری از دستگاه.

8. عیب یابی 

9. خدمات مشتریان 

9. شرایط گارانتی.

9. حفاظت از محیط زیست 

9. روش دور انداختن دستگاه بر طبق اصول زیست محیطی.

اطلاعات تکمیلی در خصوص محصولات، لوازم جانبی، قطعات یدکی و خدمات در آدرس اینترنتی www.bosch-home.com و فروشگاه آنلاین www.bosch-eshop.com در دسترس است

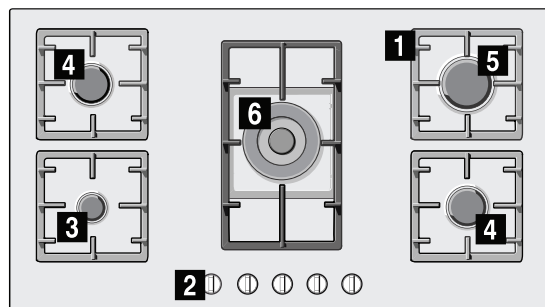

1 شبکه‌های فلزی

2 پیچ‌های تنظیم

3 سرشعله کوچک با خروجی تا 1 کیلووات

4 سرشعله متوسط با توان خروجی تا 1.75 کیلووات

5 سرشعله بزرگ با توان خروجی تا 3 کیلووات

6 سرشعله ووک با توان خروجی 4 کیلووات



Register your new Bosch now:
www.bosch-home.com/welcome



اجاق گاز صفحه‌ای
PPQ9B.09.



BOSCH

راهنمای استفاده [fa]